

ANSLUTA

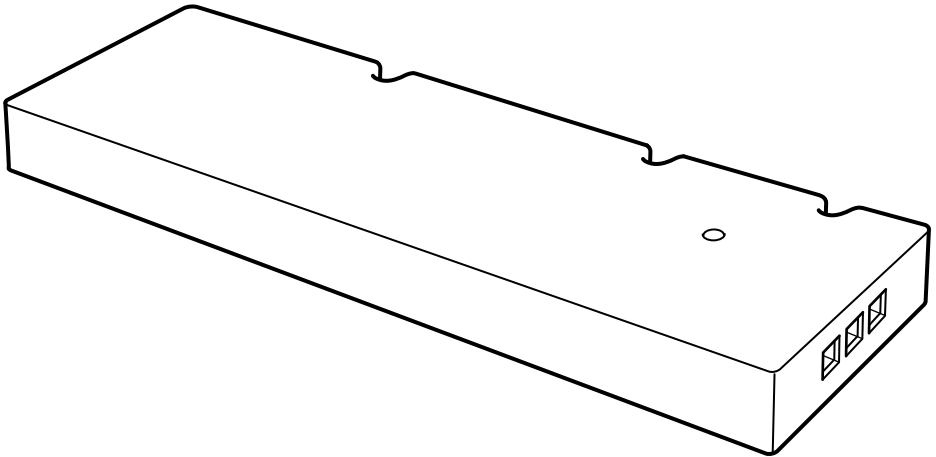

Design and Quality
IKEA of Sweden



ENGLISH

Different materials require different types of fittings. Always choose screws and plugs that are specially suited to the material.

DEUTSCH

Verschiedene Materialien erfordern verschiedene Befestigungsbeschläge. Immer Schrauben und Dübel auswählen, die für das entsprechende Material geeignet sind.

FRANÇAIS

Le choix des vis dépend du matériau dans lequel elles doivent être fixées. Utilisez des vis et chevilles adaptées au matériau du support.

NEDERLANDS

Verschillende materialen vereisen verschillende soorten beslag. Zorg dat de schroeven of pluggen die je kiest bestemd zijn voor het materiaal waar ze in vastgezet moeten worden.

DANSK

Forskellige materialer kræver forskellige typer skruer og rawlplugs. Vælg altid skruer og rawlplugs, som egner sig til det relevante materiale.

ÍSLENSKA

Nota þarf mismunandi festingar í mismunandi vegg. Veljið alltaf skrúfur og tappa sem henta efninu í veggnum.

NORSK

Ulike materialer krever forskjellige typer skruer og beslag. Tenk på at skruene eller pluggene du velger skal være tilpasset materialet de skal festes i.

SUOMI

Erlaisiin materiaaleihin tarvitaan erilaiset kiinnikkeet. Valitse kotisi materiaaleihin sopivat ruuvit ja tulpat.

SVENSKA

Olika material kräver olika typer av beslag. Tänk på att skruvarna eller pluggarna du väljer ska vara avsedda för materialet de ska fästa i.

ČESKY

Různé druhy materiálů vyžadují různé druhy kování. Vždy použijte šrouby a zášuvky, které jsou vhodné pro daný typ materiálu.

ESPAÑOL

Diferentes materiales requieren diferentes clases de herrajes. Recuerda que los tornillos y tacos que elijas se deben adaptar al material en el que irán sujetos.

ITALIANO

Materiali diversi richiedono tipi diversi di accessori di fissaggio. Scegli viti e tasselli adatti al materiale a cui vanno fissati.



MAGYAR

Különböző anyagok, különböző típusú szerelési anyagokat igényelnek. Mindig válassz olyan csavarokat és tipliket, melyek a leginkább megfelelnek a számodra.

POLSKI

Różne materiały (podłoża) wymagają różnych typów mocowań. Używaj zawsze wkrętów i zatyczek odpowiednich do danego rodzaju materiału (podłoża).

ESTI

Erinevate materjalide puhul kasutatakse erinevaid kinnitusvahendeid. Valige kruvid ja kinnitused, mis sobivad selle pinna materjaliga, kuhu lambi paigaldate.

LATVIEŠU

Stiprinājumi jāizvēlas atkarībā no materiāla. Vienmēr izvēlieties skrūves un dībeļus, kas ir piemēroti konkrētajam materiālam.

LIETUVIŲ

Tvirtinimo elementai pasirenkami pagal medžiagas. Pasirinkite varžtus ir kištukus tinkamus būtent tai medžiagai.

PORTUGUÊS

Os diferentes tipos de materiais requerem diferentes tipos de fixações. Escolha sempre parafusos e buchas especialmente apropriados para cada material.

ROMÂNĂ

Materialele variate necesită diferite tipuri de accesorii. Alege întotdeauna șuruburi și ștecăre adecvate materialului respectiv.

SLOVENSKY

Rôzne materiály si vyžadujú rozličné typy montážneho kovania. Vždy vyberajte skrutky a zásvuky vhodné k danému materiálu.

БЪЛГАРСКИ

Различните материали изискват различни видове фитинги. Винаги подбирайте винтове и болтове, подходящи за материала.

HRVATSKI

Različiti materijali zahtijevaju različite vrste okova. Uvijek odaberite vijke i tiple koji točno odgovaraju materijalu.

ΕΛΛΗΝΙΚΑ

Τα διαφορετικά εξαρτήματα απαιτούν και διαφορετικούς τύπους εξαρτημάτων. Επιλέγετε πάντοτε βίδες και βύσματα, τα οποία να είναι κατάλληλα για το αντίστοιχο υλικό.

РУССКИЙ

Разные материалы требуют различных типов креплений. Выбирайте шурупы и пробки в соответствии с материалом.



SRPSKI

Različite vrste materijala zahtevaju različite tiplove. Uvek odaberite tiplove i utičnice koji baš odgovaraju podlozi.

SLOVENŠČINA

Različni materiali zahtevajo različne vrste okovja. Vedno izberite takšne vijake in zidne vložke, ki so primerni podlagi, na katero nameščate.

TÜRKÇE

Farklı materyaller farklı türde bağlantı parçaları gerektirir. Her zaman materyale uygun vida ve prizleri tercih edin.

中文

不同的安裝面材質須採用不同的固定安裝螺釘。務必選擇適用的安裝螺釘和螺柱。

繁中

不同材質的牆面，須搭配不同的上牆配件；請選購適合牆面材質的螺絲和壁虎。

한국어

고정할 곳의 소재에 따라 다른 종류의 고정장치를 사용해야 합니다. 반드시 소재에 적합한 나사와 칼브력을 사용하세요.

日本語

壁の材質により使用できるネジの種類が異なります。壁の材質に合ったネジやネジ固定具を使用してください。

BAHASA INDONESIA

Bahan material yang berbeda memerlukan kelengkapan yang berbeda. Selalu memilih sekrup dan baut yang sesuai dengan bahan material pilihan anda.

BAHASA MALAYSIA

Bahan yang berlainan memerlukan jenis pelengkap yang berlainan. Sentiasa pilih skru dan palam yang paling sesuai dengan bahan.

عربي

المواد المختلفة تتطلب أنواع مختلفة من التركيبات. إختار البراغي والمقابس التي تناسب خاصية المادة.

ไทย

วัสดุพื้นผนังและเพดานมีหลายแบบแตกต่างกัน จึงจำเป็นต้องใช้สกรูหรืออุปกรณ์ยึดต่างชนิดกัน ควรเลือกใช้สกรูและทุกชนิดที่เหมาะสมกับ พื้นผิวที่คุณต้องการติดตั้งโคมไฟ

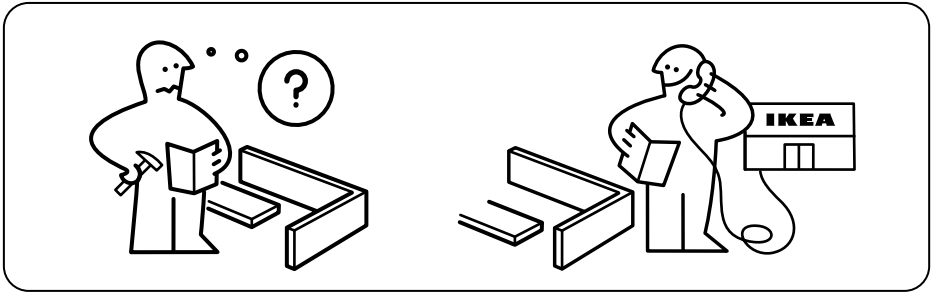
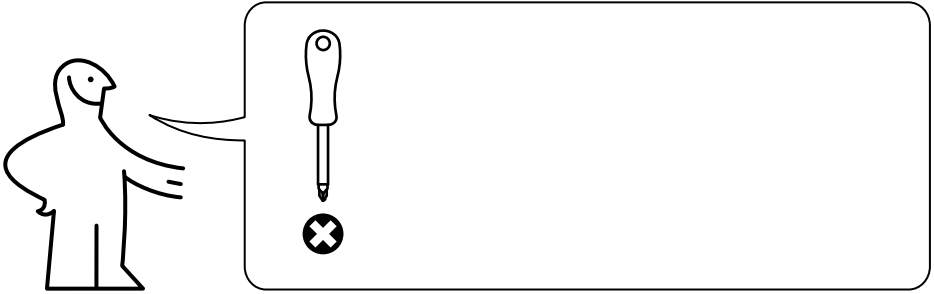

1

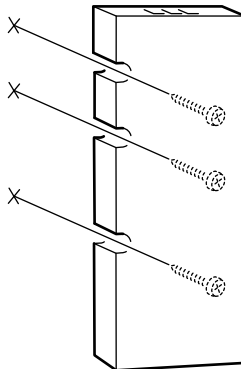

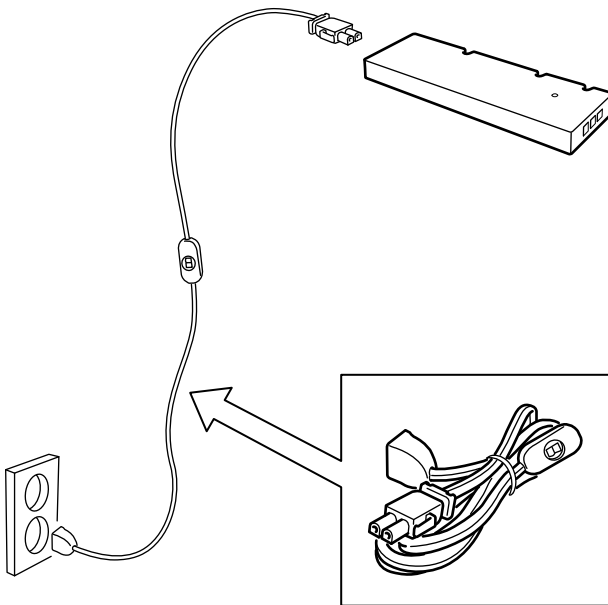
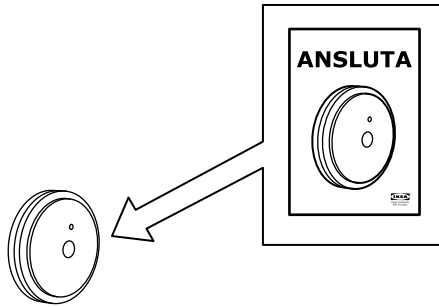

**ENGLISH**

ANSLUTA remote control and ANSLUTA power supply cord are sold separately.

DEUTSCH

ANSLUTA Fernbedienung und ANSLUTA Anschlusskabel werden separat verkauft.

FRANÇAIS

La télécommande et le câble d'alimentation ANSLUTA sont vendus séparément.

NEDERLANDS

De ANSLUTA afstandsbediening en het ANSLUTA aansluitsnoer worden apart verkocht.

DANSK

ANSLUTA fjernbetjening og ANSLUTA tilslutningskabel sælges separat.

ÍSLENSKA

ANSLUTA fjarstýring og ANSLUTA rafmagnssnúra eru seld sér.

NORSK

ANSLUTA fjernkontroll og ANSLUTA strømledning selges separat.

SUOMI

ANSLUTA-kaukosäädin ja -virtajohto myydään erikseen.

SVENSKA

ANSLUTA fjärrkontroll och ANSLUTA anslutningsladd säljes separat.

ČESKY

Dálkové ovládání ANSLUTA a napájecí kabel ANSLUTA se prodávají zvlášť.

ESPAÑOL

El mando a distancia ANSLUTA y el cable de alimentación ANSLUTA se venden aparte.

ITALIANO

Il telecomando e il cavo dell'alimentazione elettrica ANSLUTA sono venduti a parte.

MAGYAR

Az ANSLUTA távirányító és az ANSLUTA vezeték külön kapható.

POLSKI

Pilot zdalnego sterowania ANSLUTA oraz przewód zasilający ANSLUTA sprzedawane są oddzielnie.

EESTI

ANSLUTA pulti ja ANSLUTA toitejuhet müüakse eraldi.

LATVIEŠU

ANSLUTA tālvadības pults un ANSLUTA strāvas padeves vads ir nopērkami atsevišķi.

LIETUVIŲ

Nuotolinio valdymo įtaisas ANSLUTA ir maitinimo laidas ANSLUTA parduodami atskirai.

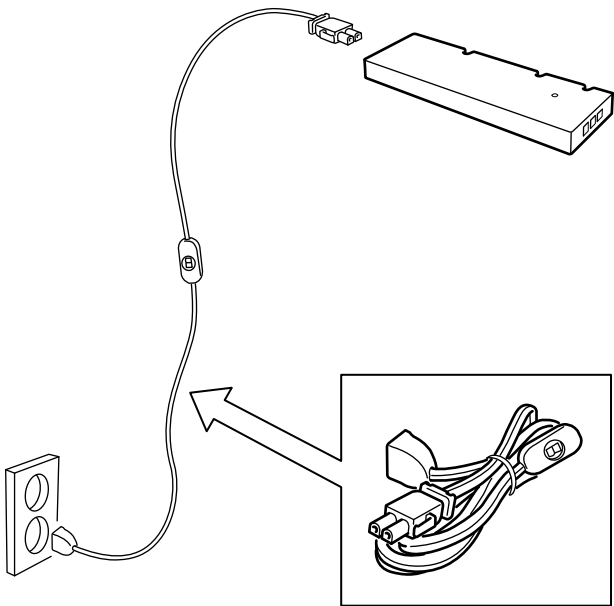
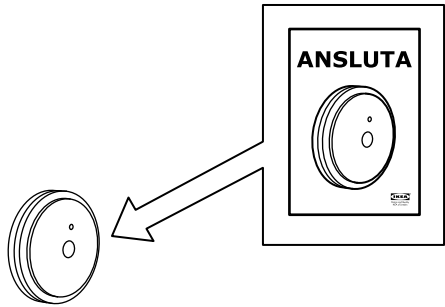



PORTUGUÊS

O comando e o cabo elétrico ANSLUTA são vendidos em separado.

ROMÂNIA

Telecomanda și cablul de alimentare ANSLUTA se vând separat.

SLOVENSKY

Diaľkové ovládanie ANSLUTA a napájací kábel ANSLUTA sa predávajú zvlášť.

БЪЛГАРСКИ

Дистанционно ANSLUTA и захранващ кабел ANSLUTA се продават отделно.

HRVATSKI

ANSLUTA daljinski upravljač i ANSLUTA strujni kabel prodaju se zasebno.

ΕΛΛΗΝΙΚΑ

Το τηλεχειριστήριο ANSLUTA και το καλώδιο παροχής ρεύματος ANSLUTA πωλούνται χωριστά.

РУССКИЙ

Пульт дистанционного управления и шнур питания АНСЛУТА продаются отдельно.

SRPSKI

ANSLUTA daljinski upravljač i ANSLUTA električni kabl se prodaju zasebno.

SLOVENŠČINA

ANSLUTA daljinski upravljalnik in ANSLUTA napajalni kabel sta naprodaj ločeno.

TÜRKÇE

ANSLUTA uzaktan kumanda ve ANSLUTA güç kaynağı kablosu üründen ayrı satılır.

中文

ANSLUTA 安斯鲁达 遥控器和 ANSLUTA 安斯鲁达 电源线须另购。

繁中

ANSLUTA遙控器及電源線需另購。

한국어

ANSLUTA/안슬루타 리모컨과 전원코드는 별도 구매입니다.

日本語

ANSLUTA/ アンスルータ リモコンと ANSLUTA/ アンスルータ 電源コードは別売りです。

BAHASA INDONESIA

Remote control ANSLUTA dan kabel listrik ANSLUTA dijual terpisah.

BAHASA MALAYSIA

Kawalan jauh ANSLUTA dan kord pembekal kuasa ANSLUTA dijual berasingan.

عربي

جهاز التحكم عن بعد وسلك الطاقة الخاصان بـ ANSLUTA يباعان على حدة.

ไทย

รีโมตคอนโทรลและตัวจ่ายไฟ รุ่น ANSLUTA/อันสลุตา แยกจำหน่าย

