

TRÅDFRI

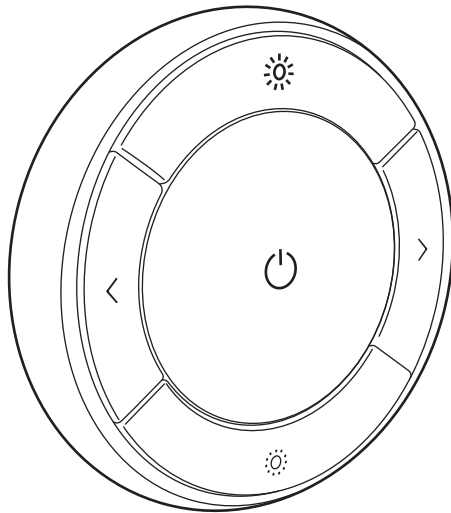

FI

SE

CZ

ES

IT

HU

PL



Design and Quality
IKEA of Sweden



SUOMI

Erilaisiin materiaaleihin tarvitaan erilaiset kiinnikkeet. Valitse kotisi materiaaleihin sopivat ruuvit ja tulpat.

SVENSKA

Olika material kräver olika typer av beslag. Tänk på att skruvarna eller pluggarna du väljer ska vara avsedda för materialet de ska fästa i.

ČESKY

Různé druhy materiálů vyžadují různé druhy kování. Vždy použijte šrouby a zásuvky, které jsou vhodné pro daný typ materiálu.

ESPAÑOL

Diferentes materiales requieren diferentes clases de herrajes. Recuerda que los tornillos y tacos que elijas se deben adaptar al material en el que irán sujetos.

ITALIANO

Materiali diversi richiedono tipi diversi di accessori di fissaggio. Scegli viti e tasselli adatti al materiale a cui vanno fissati.

MAGYAR

Különböző anyagok, különböző típusú szerelési anyagokat igényelnek. Mindig válassz olyan csavarokat és tipliket, melyek a leginkább megfelelnek a számodra.

POLSKI

Różne materiały (podłoża) wymagają różnych typów mocowań. Używaj zawsze wkrętów i zatyczek odpowiednich do danego rodzaju materiału (podłoża).

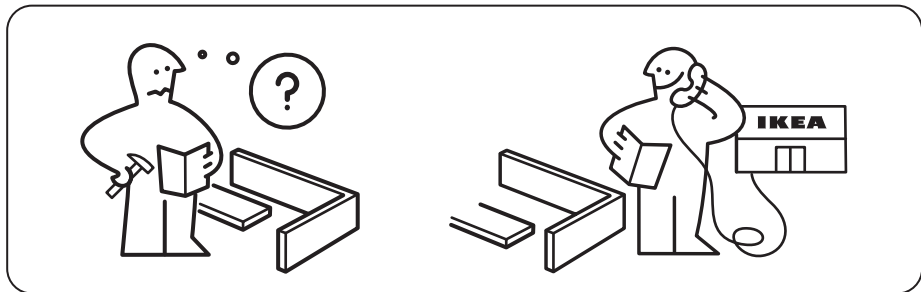
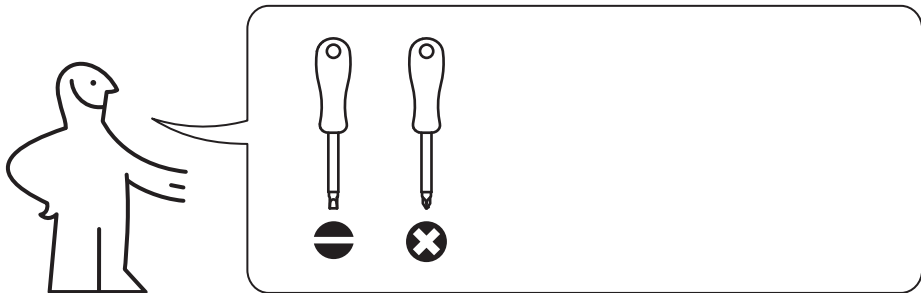

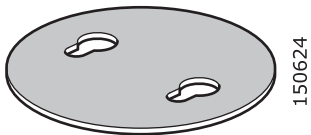

1x

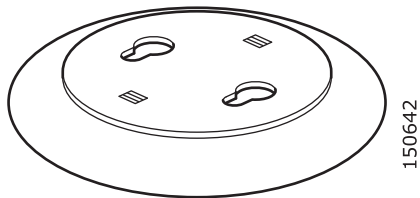

1x

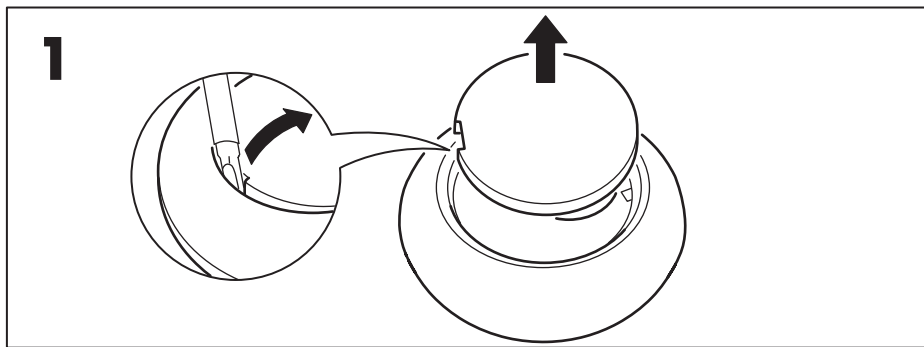

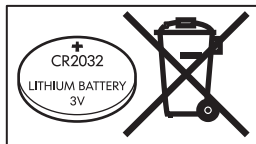
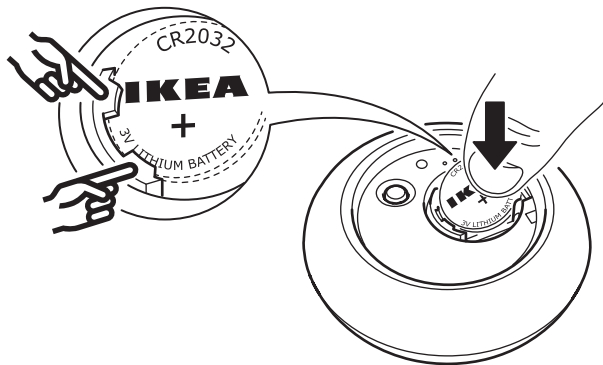

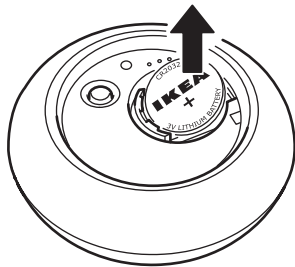
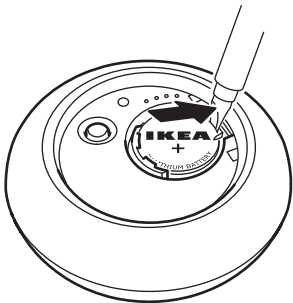



SUOMI

Säilytä paristot/akut lasten ulottumattomissa. Pariston/akun nielaiseminen saattaa olla hengenvaarallista. Jos lapsi nielaisee pariston/akun, hakeutukaa välittömästi lääkärin hoitoon. Oikosulun välttämiseksi pariston/akun navat tulee peittää muoviteipillä ennen sen hävittämistä.
SÄILYÄ NÄMÄ OHJEET.

SVENSKA

Håll batterier utom räckhåll för barn. Att svälja ett batteri kan vara livshotande. Sök genast medicinsk vård om det inträffar. För att undvika risken för kortslutning, täck alltid batteriet med plasttejp innan du kasserar det.
SPARA DESSA INSTRUKTIONER.

ČESKY

Baterii uchovávejte mimo dosah dětí. Spolknutí baterie by mohlo mít katastrofální následky. Pokud se tak stane, vyhledejte ihned lékařskou pomoc. Před vyhozením baterii vždy zabalte do plastové pásky, abyste zabránili možnému zkratu.
TYTO INSTRUKCE SI USCHOVEJTE.

ESPAÑOL

Mantén la pila fuera del alcance de los niños. Ingerir una pila podría ser fatal. En caso de que suceda, acude inmediatamente al médico. Antes de desecharla cubre la pila con plástico para evitar cortocircuitos.

ITALIANO

Tieni la batteria fuori dalla portata dei bambini. Ingerire una batteria può essere fatale. Se dovesse succedere rivolgiti immediatamente a un medico. Prima dello smaltimento copri la batteria con del nastro in plastica per evitare un eventuale cortocircuito.
CONSERVA QUESTE ISTRUZIONI.

MAGYAR

Az elemeket tartsd távol a gyerekektől. Az elem lenyelése végzetes lehet. Ha ez történik, azonnal orvoshoz kell fordulni. Mielőtt kidobod az elemet, kösd át szigetelőszalaggal, hogy a rövidzárlatot elkerüld.
ŐRIZD MEG EZT AZ ÚTMUTATÓT.

POLSKI

Przechowuj baterie w miejscu niedostępnym dla dzieci. Połknięcie baterii może być śmiertelne. W razie połknięcia należy natychmiast skontaktować się z lekarzem. Przed wyrzuceniem zawsze oklej baterię taśmą plastikową, aby uniknąć ewentualnego zwarcia.
ZACHOWAJ TE INSTRUKCJE.

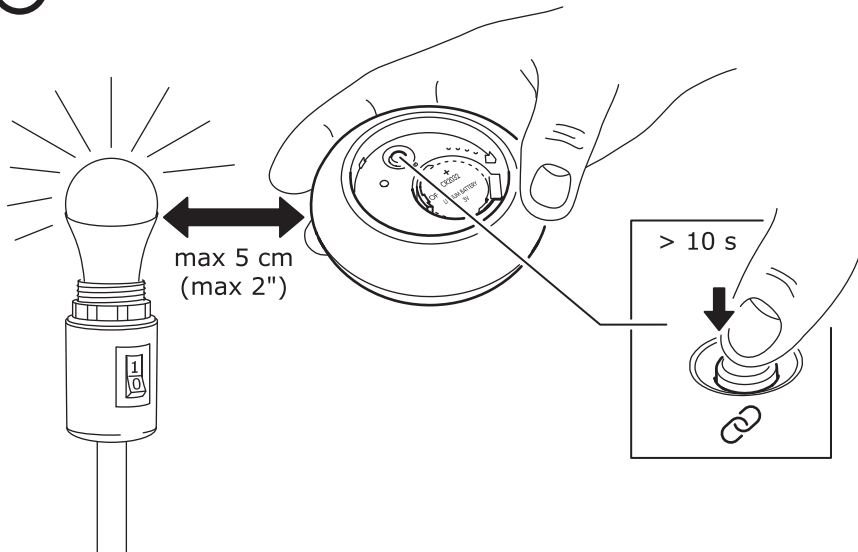



JORMLIEN



SURTE

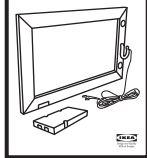

2

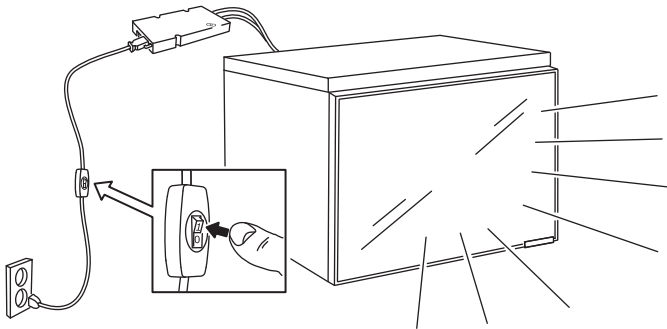

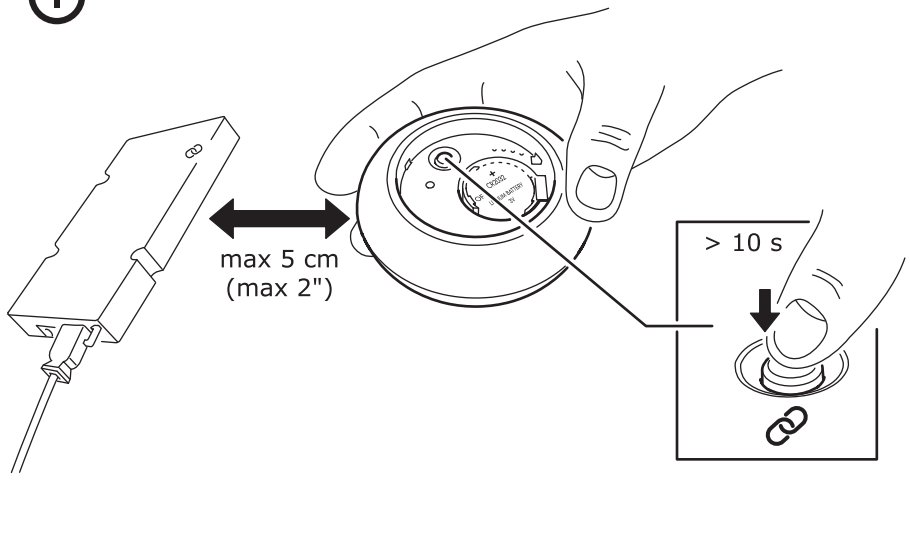

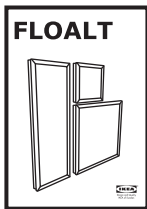

2

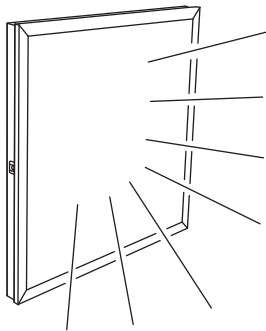
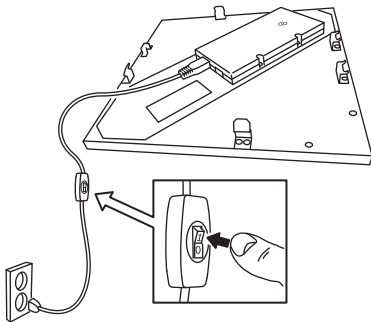

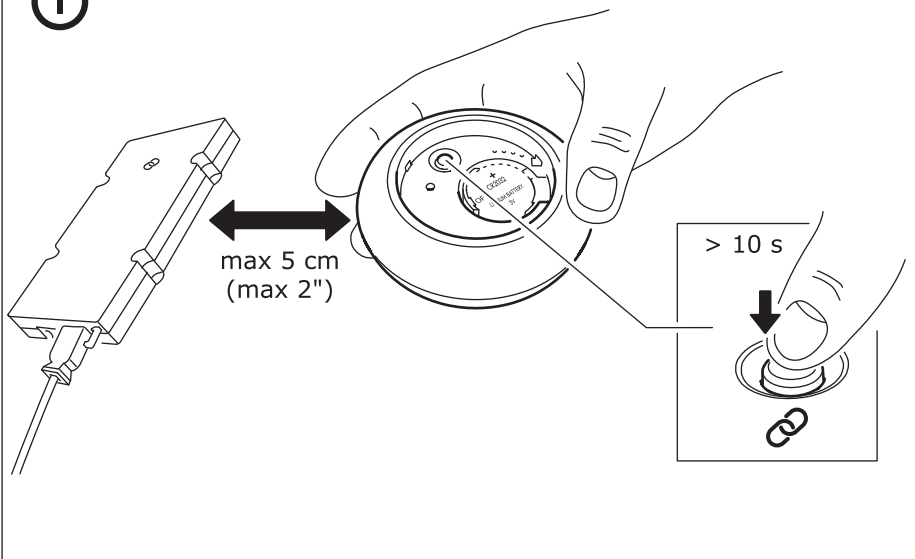

4

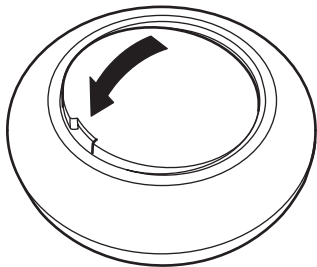

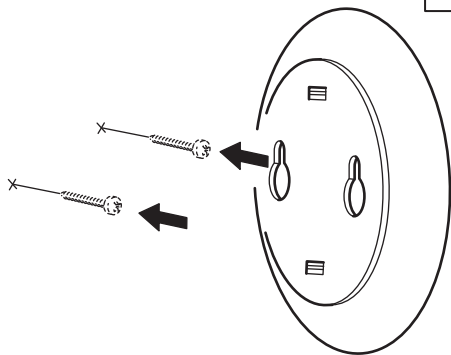
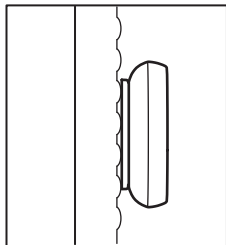
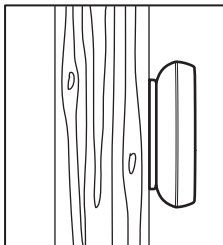

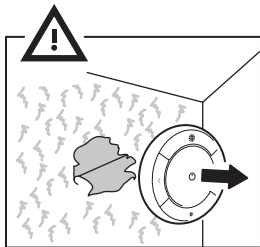
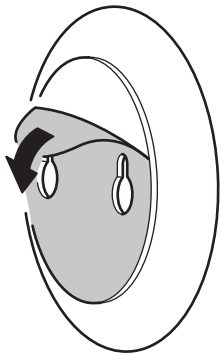
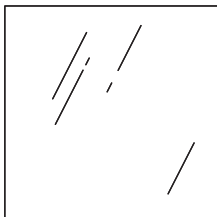
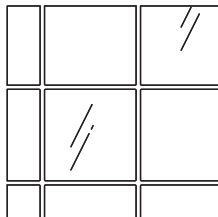
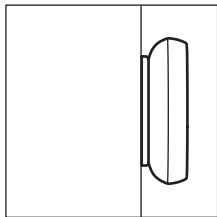

5

25 mm
(1")

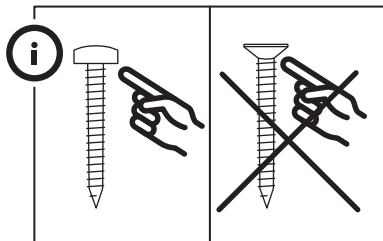
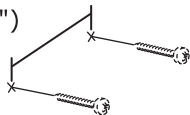

6

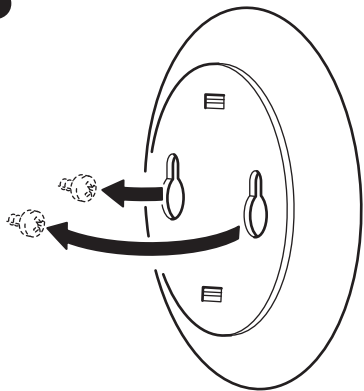

7

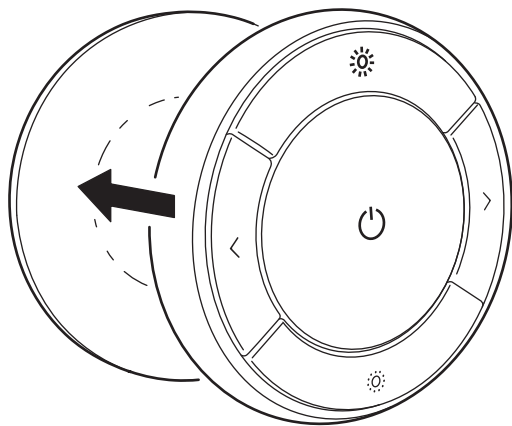

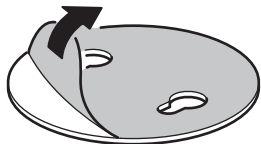
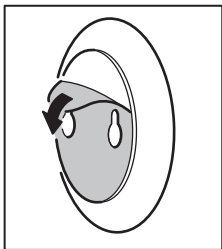
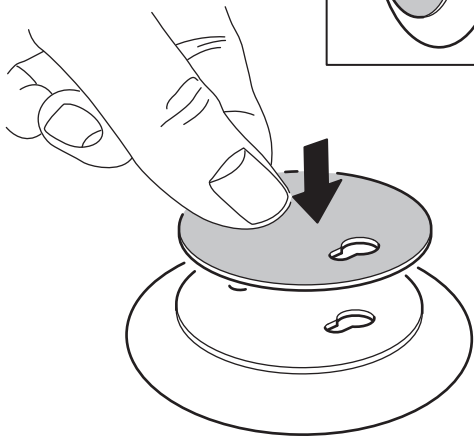
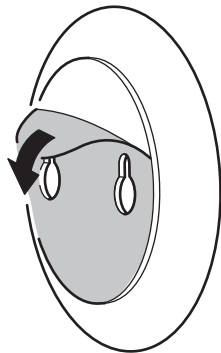

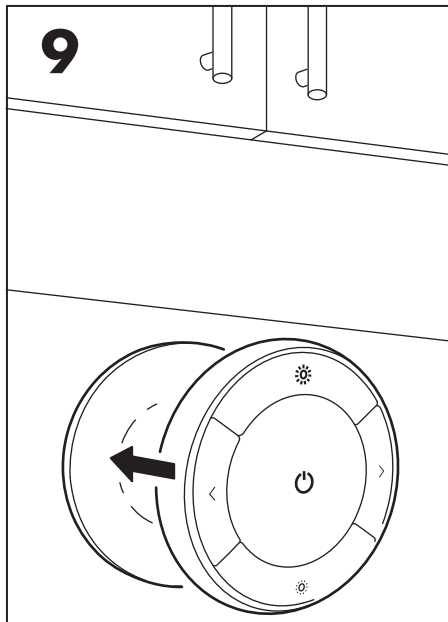
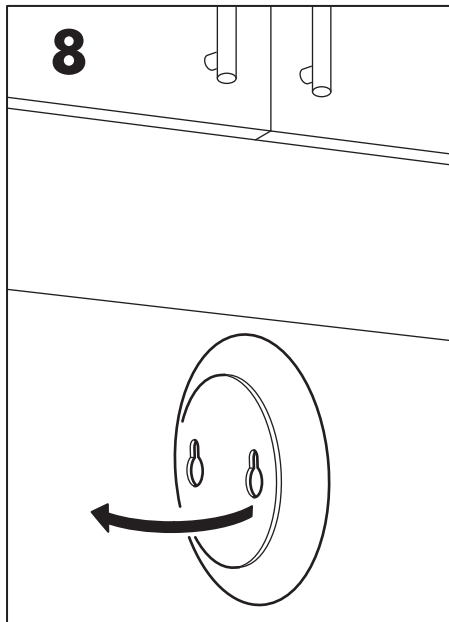
5**6****7**





SUOMI	22
SVENSKA	24
ČESKY	26
ESPAÑOL	28
ITALIANO	30
MAGYAR	32
POLSKI	34

ETÄOHJAUSTOIMINNOT

 ON/OFF: Lyhyt painallus sytyttää ja sammuttaa valon.
Pitkä, vähintään 3 sekunnin painallus synkronoi valot.

 Himmennystoiminto: Lyhyt painallus himmentää/kirkastaa valoa askel kerrallaan.
 Pitkällä painalluksella valo himmentyy/kirkastuu portaattomasti.

 Värilämpötilan, värin tai tilanteen vaihtaminen.

 Pariliitântä: Lisää IKEA Smart Lighting -tuotteet järjestelmääsi. Ohjeet löydät alta.

LAITTEIDEN LISÄÄMINEN ETÄOHJAIMEEN

Jos etäohjain toimitetaan valonlähteen mukana (samassa paketissa), ne on pariliitetty valmiiksi. Jos hankit etäohjaimen erikseen, se on liitettävä pariksi valonlähteen kanssa manuaalisesti.

Ohjeet valonlähteiden lisäämiseen löydät alta.

1. Varmista, että valonlähde on asennettu ja virta on kytketty päälle.
2. Pidä etäohjainta liitettävän valonlähteen lähellä (korkeintaan 5 cm päässä).
3. Paina pariliitântäpainiketta  vähintään 10 sekuntia. Etäohjaimessa palaa kiinteä punainen merkkivalo. Valonlähde alkaa himmentyä ja

vilkahtaa kerran osoittaen, että pariliitântä on suoritettu onnistuneesti.

Yhteen etäohjaimen voi liittää enintään 10 valonlähdettä.

Muista tehdä pariliitântä jokaiselle valonlähteelle erikseen. Jos valonlähteet ovat lähellä toisiaan, katkaise jo liitettyjen valonlähteiden virransaanti pääkatkaisijasta.

LAITTEIDEN POISTAMINEN ETÄOHJAIMESTA

1. Varmista, että TRÅDFRI-etäohjauksesta poistettavan valonlähteen virta on kytketty.
2. Pidä etäohjainta poistettavan valonlähteen lähellä (korkeintaan 5 cm päässä).
3. Paina pariliitântäpainiketta  vähintään 10 sekuntia. Etäohjauslaitteessa palaa kiinteä punainen merkkivalo. Valonlähde alkaa himmentyä ja vilkahtaa kaksi kertaa osoittaen, että pariliitântä on purettu onnistuneesti.

OLETUSASETUSTEN PALAUTTAMINEN

Valonlähteet:

Paina pääkatkaisijaa 6 kertaa.

Etäohjain:

Paina pariliitântäpainiketta  4 kertaa 5 sekunnin aikana.

SYNKRONOINTI

Jos valonlähteiden synkronointi häiriintyy, voit palauttaa kunkin valonlähteen oletusasetukset (kirkkaus 100 %, 2700 K) painamalla ON/OFF-painiketta  vähintään 3 sekunnin ajan.

PARISTOJEN VAIHTAMINEN

Etäohjaimen paristot kestävät noin kaksi vuotta, mikäli laitetta käytetään säännöllisesti ja annettujen ohjeiden mukaan.

Laite ilmoittaa paristojen tyhjentymisestä punaisella merkkivalolla, joka vilkkuu, kun mitä tahansa etäohjaimen painiketta painetaan.

Avaa paristokotelon kansi ja vaihda paristo uuteen CR2032-paristoon.

VAROITUS!

Paristo voi räjähtää, mikäli se on tyypiltään väärä. Hävitä käytetyt paristot määräysten mukaisesti.

TÄRKEÄÄ!

Etäohjain on tarkoitettu vain sisäkäyttöön, ja sen toimintalämpötila-alue on 0 – 40 °C.

Älä jätä etäohjainta suoraan auringonpaisteeseen tai lähelle lämmönlähteitä, sillä se voi ylikuumentua.

Suojaa etäohjain nesteiltä, kosteudelta ja liialta pölyltä, sillä muuten se voi vaurioitua.

Etäohjaimelle ja vastaanottimelle ilmoitettu kantama tarkoittaa esteetöntä tilaa.

Jotkin rakennusmateriaalit ja laitteiden sijoittamistapa voivat rajoittaa kantamaa.

HUOLTO-OHJEET

Puhdista etäohjain pehmeällä liinalla, joka on kostutettu kevyesti miedolla puhdistusaineella. Kuivaa lopuksi pehmeällä kuivalla liinalla.

HUOM!

Älä koskaan käytä hankausaineita tai kemikaaleja, sillä ne voivat vahingoittaa tuotetta.

TEKNISET TIEDOT

Tyyppi: E1524 TRÅDFRI Etäohjain

Virtalähde: 3V, CR2032-paristo

Kantama: 10 m esteettömässä tilassa.

Vain sisäkäyttöön

Toimintataajuus: 2405-2480 Mhz

Lähetysteho: 14 dBm



Rastitettu jäteastiasymboli ilmaisee, että tuotetta ei saa hävittää kotitalousjätteen joukossa. Kun hävität tuotteen, vie se asianmukaiseen keräys- tai kierrätyspisteeseen. Huolehtimalla tällä merkillä varustetun laitteen asianmukaisesti kierrätykseen vähennät kaatopaikalle päätyvän jätteen määrää ja mahdollisia ympäristölle ja terveydelle aiheutuvia haittoja. Lisätietoja lähimmästä IKEA-tavaratalosta.

FJÄRRKONTROLLENS FUNKTIONER

 PÅ/AV: Tryck på knappen för att slå på och stänga av ljuskällan.

Tryck på knappen och håll kvar i minst 3 sekunder för att synkronisera dina lampor.

 Dimra upp/ned: Korta tryck på knappen dimrar belysningen upp/ned i steg. Tryck på knappen och håll kvar för att dimra upp/ned steglöst.

 Byt vitt spektrum, färger eller scener.

 Parkoppling: Lägg till produkter ur IKEA Smart Lighting-serien till ditt system. Se instruktionerna nedan.

LÄGGA TILL ENHETER TILL FJÄRRKONTROLLEN

När fjärrkontrollen säljs tillsammans med en ljuskälla (i samma förpackning) är de redan parkopplade.

Om fjärrkontrollen köps separat, måste du manuellt parkoppla denne med din ljuskälla.

För att lägga till fler ljuskällor, upprepa bara stegen nedan.

1. Se till att ljuskällan har installerats och att huvudströmbrytaren är påslagen.
2. Håll fjärrkontrollen nära den ljuskälla som du vill lägga till (avståndet får vara högst 5 cm).
3. Tryck på och håll in parkopplingsknappen  i minst 10 sekunder. En röd lampa lyser med fast sken på fjärrkontrollen. Din ljuskälla dimras och blinkar till en gång för att indikera att parkopplingen lyckades.

Det går att parkoppla upp till 10 ljuskällor med 1 fjärrkontroll.

Se till att du parkopplar en ljuskälla i taget. Om ljuskällorna befinner sig för nära varandra, koppla från de som redan har parkopplats från huvudströmbrytaren.

TA BORT ENHETER FRÅN FJÄRRKONTROLLEN

1. Se till att huvudströmbrytaren är påslagen för den ljuskälla som du vill ta bort parkopplingen för på din TRÅDFRI fjärrkontroll.
2. Håll fjärrkontrollen nära den ljuskälla som du vill ta bort parkopplingen för (avståndet får vara högst 5 cm).
3. Tryck på och håll in parkopplingsknappen  i minst 10 sekunder. En röd lampa lyser med fast sken på styrenheten. Din ljuskälla dimras och blinkar till två gånger för att indikera att parkopplingen har tagits bort.

FABRIKSÅTERSTÄLLNING AV DINA ENHETER

För ljuskällor:

Slå på/av huvudströmbrytaren 6 gånger.

För trådlös fjärrkontroll:

Tryck på parkopplingsknappen  4 gånger inom 5 sekunder.

SYNKRONISERING

Om synkroniseringen försvinner för en ljuskälla, trycker du på PÅ/AV-knappen  och håller in den i minst 3 sekunder för att återställa ljuskällan till fabriksinställningarna (100 % ljusstyrka, 2700K).

BYTE AV BATTERI

När fjärrkontrollen används regelbundet och som det är tänkt räcker batterierna i cirka 2 år.

När det är dags att byta ut batteriet kommer en röd LED-lampa att börja blinka när du trycker på någon av fjärrkontrollens knappar.

Öppna batteriluckan och byt ut batteriet mot ett nytt batteri av typen CR2032.

FÖRSIKTIGHET

Risk för explosion om ett ersättningsbatteri av fel typ installeras. Följ instruktionerna för kassering av förbrukade batterier.

VIKTIGT!

Fjärrkontrollen är endast avsedd för användning inomhus och kan användas i temperaturintervallet 0 °C till 40 °C. Placera inte fjärrkontrollen i direkt solljus eller i närheten av en värmekälla eftersom detta kan göra att den överhettas.

Utsätt inte fjärrkontrollen för våta, fuktiga eller mycket dammiga miljöer eftersom den kan ta skada.

Räckvidden mellan fjärrkontrollen och mottagare har uppmätts i luft.

Olika byggnadsmaterial och enheternas placering kan påverka räckvidden för den trådlösa anslutningen.

SKÖTSELANVISNINGAR

För rengöring av fjärrkontrollen, torka av med en mjuk trasa som har fuktats med ett mildt rengöringsmedel. Använd en annan mjuk och torr trasa för att torka torrt.

OBS!

Använd aldrig slipande rengöringsmedel eller kemiska lösningsmedel eftersom detta kan skada produkten.

TEKNISKA DATA

Typ: E1524 TRÅDFRI Fjärrkontroll

Driftspänning: 3V, CR2032 Batteri

Räckvidd: 10 m i luft.

Endast avsedd för inomhusbruk

Arbetsfrekvens: 2405–2480 Mhz

Signalstyrka: 14 dBm



Symbolen med den överkorsade soptunnan betyder att produkten ska kasseras separat från hushållsavfall. Produkten ska lämnas in för återvinning enligt lokala regler för avfallshantering. Genom att kassera en märkt produkt separat från hushållsavfallet bidrar du till att reducera mängden avfall som skickas till förbränning eller deponi och minimerar varje potentiell negativ påverkan på mänsklig hälsa och miljön. För mer information, vänligen kontakta ditt IKEA varuhus.

FUNKCE DÁLKOVÉHO OVLADAČE

 ZAPNUTO/VYPNUTO: Stisknutím tlačítka vypněte nebo zapněte zdroj světla. Stiskněte a podržte alespoň 3 sekund a synchronizujte svá světla.

 Stmívání nahoru/dolů: Krátkým stisknutím snižte/zvyšte intenzitu stmívání v krocích. Chcete-li snížit/zvýšit intenzitu stmívání plynule, tlačítko stiskněte a podržte.

 Změna bílého spektra, barev nebo scén.

 Párování: Přidejte výrobky IKEA Smart Lighting do svého systému. Viz také pokyny níže.

PŘIDÁNÍ ZAŘÍZENÍ DO DÁLKOVÉHO OVLADAČE

Když je dálkový ovladač prodáván společně se zdrojem světla (ve stejném obalu), je již spárován. Pokud si dálkový ovladač zakoupíte samostatně, musíte jej ručně spárovat se zdrojem světla.

Chcete-li přidat zdroje světla, opakujte kroky uvedené níže.

1. Ujistěte se, že zdroj světla je nainstalován a že je zapnutý hlavní spínač napájení.
2. Podržte dálkový ovladač v blízkosti zdroje světla, který chcete přidat (maximálně 5 cm od něj).
3. Stiskněte a podržte párovací tlačítko  alespoň 10 sekund. Rozsvítí se trvale červená kontrolka na dálkovém ovladači. Zdroj světla se začne stmívat a jednou blikne, čímž signalizuje, že byl úspěšně spárován.

S jedním dálkovým ovladačem je možné spárovat až 10 zdrojů světla.

Ujistěte se, že je spárujete postupně. Pokud se zdroje světla nacházejí v blízkosti u sebe, odpojte ty, které již byly spárovány od hlavního spínače napájení.

ODEBRÁNÍ ZAŘÍZENÍ Z DÁLKOVÉHO OVLADAČE

1. Ujistěte se, že hlavní spínač napájení zdroje světla, jehož spárování s dálkovým ovladačem TRÅDFRI chcete zrušit, je zapnutý.
2. Podržte dálkový ovladač v blízkosti zdroje světla, který chcete odebrat (maximálně 5 cm od něj).
3. Stiskněte a podržte párovací tlačítko  alespoň 10 sekund. Rozsvítí se trvale červená kontrolka na ovládacím zařízení. Zdroj světla se začne stmívat a dvakrát blikne, čímž signalizuje, že byl úspěšně spárován.

RESETOVÁNÍ ZAŘÍZENÍ NA VÝCHOZÍ NASTAVENÍ

Pro zdroje světla:

6krát přepněte hlavní spínač.

Pro dálkový ovladač:

Stiskněte párovací tlačítko  4krát během 5 sekund.

SYNCHRONIZACE

Pokud dojde k narušení synchronizace zdroje světla, stisknutím a podržením tlačítka ZAP/VYP  alespoň 3 sekundy vrátíte zdroj světla na výchozí nastavení (100% jas, 2700K).

VÝMĚNA BATERIE

Když budete používat dálkový ovladač pravidelně a zamýšleným způsobem, baterie vám vydrží asi 2 roky. Když je nutné baterie vyměnit, rozblíká se červená kontrolka LED při stisknutí některého tlačítka dálkového ovladače.

Otevřete víko prostoru baterie a vyměňte baterii za novou, typu CR2032.

UPOZORNĚNÍ!

Pokud baterii vyměníte za nesprávný typ, hrozí riziko výbuchu. Zlikvidujte použité baterie podle pokynů.

DŮLEŽITÉ!

Dálkový ovladač je určen pouze pro použití ve vnitřním prostředí a při teplotách od 0 do 40 °C. Neponechávejte dálkový ovladač na přímém slunečním světle nebo v blízkosti zdroje tepla, mohl by se přehřívat. Nevystavujte dálkový ovladač působení vlhkosti, mokra nebo nadměrné prašnosti, protože by mohlo dojít k poškození. Vzdálenost mezi dálkovým ovladačem a přijímačem je měřena ve volném prostoru. Dosah dálkového ovladače mohou ovlivnit různé stavební materiály a umístění jednotek.

POKYNY PRO PĚČI

Chcete-li dálkový ovladač vyčistit, otřete jej měkkou látkou navlhčenou do slabého saponátu. K otření dosucha použijte další kus měkké látky.

POZNÁMKA!

Nikdy nepoužívejte abrazivní čisticí prostředky nebo chemická rozpouštědla, protože mohou výrobek poškodit.

TECHNICKÉ ÚDAJE

Typ: Dálkový ovladač E1524 TRÅDFRI

Vstup: 3 V, baterie CR2032

Dosah: 10 m ve volném prostoru.

Pouze pro použití ve vnitřním prostředí.





Provozní frekvence: 2405-2480 MHz

Výstupní výkon: 14 dBm



Symbol přeškrtnutého kontejneru označuje, že tento výrobek musí být likvidován odděleně od běžného domácího odpadu. Výrobek by měl být odevzdán k recyklaci v souladu s místními předpisy pro nakládání s odpadem. Oddělením označeného výrobku z komunálního odpadu, pomůžete snížit objem odpadů posílaných do spaloven nebo na skládku a minimalizovat případný negativní dopad na lidské zdraví a životní prostředí. Pro více informací, prosím, kontaktujte obchodní dům IKEA.

FUNCIONES DEL MANDO A DISTANCIA

-  ENCENDIDO/APAGADO Pulse para encender o apagar la fuente de iluminación. Mantenga pulsado un mínimo de 3 segundos para sincronizar las luces.
-  Subir/bajar la intensidad: Se aumenta o disminuye la intensidad en pasos con breves pulsaciones. Para subir/bajar la intensidad de manera homogénea, mantenga pulsado el botón.
-  <> Cambio del espectro de blancos, colores o escenas.
-  Emparejado: Añada productos de iluminación inteligente de IKEA a su sistema. Consulte las instrucciones más adelante.

AÑADIR DISPOSITIVOS A SU MANDO A DISTANCIA

Cuando el mando a distancia se vende junto con una fuente de iluminación (en el mismo paquete), ya están emparejados. Si el mando a distancia se vende por separado, deberá emparejarlo manualmente a su fuente de iluminación.

Para añadir fuentes de iluminación, simplemente repita estos pasos:

1. Asegúrese de que esté instalada la fuente de iluminación y encendido el interruptor de alimentación principal.
2. Sujete el mando a distancia cerca de la fuente de iluminación que desea añadir (a una distancia no superior a 5 cm).

3. Mantenga pulsado el botón de emparejamiento  un mínimo de 10 segundos. Una luz roja permanecerá iluminada en el mando a distancia. La fuente de iluminación comenzará a atenuarse y parpadeará una vez para indicar que se ha emparejado con éxito. Se pueden emparejar hasta 10 fuentes de iluminación con un mando a distancia. Asegúrese de emparejarlas una a una. Si las fuentes de iluminación están cerca unas de otras, desconecte del interruptor de alimentación principal las que ya se hayan emparejado.

QUITAR DISPOSITIVOS DE SU MANDO A DISTANCIA

1. Asegúrese de que el interruptor principal de la fuente de iluminación que quiere desemparejar de su mando a distancia TRÅDFRI esté encendido.
2. Sujete el mando a distancia cerca de la fuente de iluminación que desea quitar (a una distancia no superior a 5 cm).
3. Mantenga pulsado el botón de emparejamiento  un mínimo de 10 segundos. Una luz roja permanecerá iluminada en el dispositivo de control. La fuente de iluminación comenzará a atenuarse y parpadeará dos veces para indicar que se ha desemparejado con éxito.

REINICIAR SUS DISPOSITIVOS

Para fuentes de iluminación:

Pulse el interruptor principal 6 veces.

Para el mando a distancia:

Pulse el botón de emparejamiento  4 veces en 5 segundos.

SINCRONIZACIÓN

Si su fuente de iluminación pierde la sincronización, mantenga pulsado el botón ON/OFF  un mínimo de 3 segundos para devolver la fuente de iluminación a su ajuste por defecto (brillo 100%, 2700 K).

CAMBIO DE LA PILA

Cuando el mando a distancia se utiliza con regularidad, y de forma correcta, las pilas tienen una duración aproximada de 2 años.

Cuando sea necesario cambiar la pila, un indicador LED rojo parpadeará al pulsar cualquier botón del mando a distancia.

Abra la tapa del compartimento y sustituya la pila por otra pila CR2032 nueva.

¡PRECAUCIÓN!

Existe riesgo de explosión si la pila se sustituye por otra de tipo incorrecto. Elimine las pilas usadas siguiendo las instrucciones.

¡¡IMPORTANTE!

El mando a distancia debe utilizarse solamente en interiores y con temperaturas entre 0 °C y 40 °C. No deje el mando a distancia expuesto a la luz solar directa o cerca de fuentes de calor, ya que podría sobrecalentarse.

No someta al mando a distancia a entornos con agua, humedad o polvo excesivo, ya que podría dañarse.

La distancia entre el mando a distancia y el receptor se mide en espacios abiertos.

Los diferentes materiales de construcción y la colocación de las unidades pueden afectar a la distancia de conectividad inalámbrica.

CUIDADOS

Para limpiar el mando a distancia, utilice un trapo humedecido ligeramente con un detergente suave. Para secarlo, utilice otro trapo suave y seco.

¡NOTA!

No utilice limpiadores abrasivos o disolventes químicos, ya que pueden dañar el producto.

DATOS TÉCNICOS

Tipo: E1524 TRÅDFRI Remote

Entrada: Pila CR2032, 3 V

Alcance: 10 m en espacios abiertos

Solo para uso en interiores

Frecuencia de funcionamiento: 2405-2480 Mhz

Potencia de salida: 14 dBm





La imagen del cubo de basura tachado indica que el producto no debe formar parte de los residuos habituales del hogar. Se debe reciclar según la normativa local medioambiental de eliminación de residuos. Cuando separas los productos que llevan esta imagen, contribuyes a reducir el volumen de residuos que se incineran o se envían a vertederos y minimizas el impacto negativo sobre la salud y el medio ambiente. Para más información, ponte en contacto con tu tienda IKEA.

FUNZIONI DEL TELECOMANDO

 ON/OFF: premere per accendere e spegnere la sorgente luminosa. Tenere premuto per almeno 3 secondi per sincronizzare le luci.

 Aumento/diminuzione dell'attenuazione: con brevi pressioni si aumenta/diminuisce l'attenuazione a scatti. Per aumentare/diminuire l'attenuazione in modo continuo, tenere il pulsante premuto.

 Modifica dello spettro del bianco, dei colori o delle scene.

 Accoppiamento: aggiungere al proprio sistema i prodotti di illuminazione intelligente IKEA Smart Lighting. Vedere le istruzioni sotto.

COME AGGIUNGERE DISPOSITIVI AL TELECOMANDO

Quando il telecomando viene venduto come dotazione della sorgente luminosa (nella stessa confezione), l'accoppiamento è già effettuato. Se il telecomando viene acquistato separatamente, è necessario effettuare l'accoppiamento con la sorgente luminosa.

Per aggiungere delle sorgenti luminose, basta ripetere i passi sotto indicati.

1. Verificare che la sorgente luminosa sia installata e che l'interruttore principale della corrente sia attivato.
2. Tenere il telecomando vicino alla sorgente luminosa che si desidera aggiungere (a una distanza non superiore a 5 cm).

3. Tenere premuto il pulsante dell'accoppiamento  per almeno 10 secondi. Sul telecomando rimane accesa una spia rossa. La sorgente luminosa inizia ad attenuarsi e lampeggia una volta per indicare che l'accoppiamento è stato effettuato correttamente.

Un telecomando può essere accoppiato a un massimo di 10 sorgenti luminose.

Accoppiare una sorgente luminosa alla volta. Se le sorgenti luminose sono vicine tra loro, spegnere (scollegandole dall'interruttore principale della corrente) quelle che sono già state accoppiate.

COME RIMUOVERE DISPOSITIVI DAL TELECOMANDO

1. La sorgente luminosa da disaccoppiare dal telecomando TRÅDFRI deve avere l'interruttore principale della corrente acceso.
2. Tenere il telecomando vicino alla sorgente luminosa che si desidera rimuovere (a una distanza non superiore a 5 cm).
3. Tenere premuto il pulsante dell'accoppiamento  per almeno 10 secondi. Sul dispositivo di comando rimane accesa una spia rossa. La sorgente luminosa inizia ad attenuarsi e lampeggia due volte per indicare che il disaccoppiamento è stato effettuato correttamente.

RIPRISTINO DELLE IMPOSTAZIONI DI FABBRICA DEI DISPOSITIVI

Per le sorgenti luminose
Premere l'interruttore 6 volte.

Per il telecomando
Premere il pulsante di accoppiamento  4 volte entro 5 secondi.

SINCRONIZZAZIONE

Se la sorgente luminosa si desincronizza, premere e tenere premuto il pulsante ON/OFF  per almeno 3 secondi per ripristinare le impostazioni predefinite della sorgente luminosa (luminosità 100%, 2700 K).

SOSTITUZIONE DELLA BATTERIA

La durata delle batterie di un telecomando utilizzato con regolarità e secondo l'uso previsto è di circa 2 anni. Al momento di sostituire la batteria, quando si preme un qualsiasi pulsante del telecomando una spia LED rossa lampeggia. Aprire il coperchio del vano batteria e sostituire la batteria con una nuova di tipo CR2032.

PRECAUZIONE

Vi è rischio di esplosione se si sostituisce la batteria con una di tipo sbagliato. Procedere allo smaltimento delle batterie usate secondo le istruzioni.

IMPORTANTE

Il telecomando va utilizzato unicamente in interni; può essere impiegato a temperature comprese tra 0 °C e 40 °C.

Non lasciare il telecomando esposto alla luce diretta del sole o a qualsiasi fonte di calore perché potrebbe surriscaldarsi.

Non utilizzare il telecomando in ambienti bagnati, umidi o eccessivamente polverosi perché potrebbe danneggiarsi. La portata telecomando-ricevitore è misurata all'aperto. Materiali edili e ubicazione delle unità diversi possono incidere sulla portata della connettività wireless.

ISTRUZIONI PER LA CURA

Per pulire il telecomando, passare un panno morbido inumidito con del detergente delicato. Asciugare con un altro panno morbido e asciutto.

NOTA BENE

Non utilizzare mai detergenti abrasivi o solventi chimici perché potrebbero danneggiare il prodotto.

DATI TECNICI

Tipo: E1524 TRÅDFRI Remote

Alimentazione: batteria CR2032 da 3 V

Portata: 10 m all'aperto

Per uso in ambienti chiusi

Frequenza operativa: 2405-2480 Mhz

Potenza di emissione: 14 dBm





Il simbolo del cassonetto barrato indica che il prodotto non può essere eliminato con i comuni rifiuti domestici. Il prodotto dev'essere riciclato nel rispetto delle norme ambientali locali per lo smaltimento dei rifiuti. Separando un prodotto contrassegnato da questo simbolo dai rifiuti domestici, aiuterai a ridurre il volume dei rifiuti destinati agli inceneritori o alle discariche, minimizzando così qualsiasi possibile impatto negativo sulla salute umana e sull'ambiente. Per saperne di più, contatta il negozio IKEA più vicino a te.

A TÁVIRÁNYÍTÓ FUNKCIÓI

 BE/KI: Nyomja meg a fényforrás be- és kikapcsolásához. Nyomja meg és tartsa nyomva legalább 3 másodpercig a fényforrások szinkronizálásához.

 Fényerő növelése/csökkentése: Rövid megnyomásokkal fokozatosan növelheti/csökkentheti a fényerőt. A fényerő folyamatos növeléséhez/csökkentéséhez nyomja meg és tartsa nyomva a gombot.

 Megváltoztathatja a fehér fény spektrumát, a színeket és az árnyalatokat.

 Párosítás: Adjon hozzá IKEA Smart Lighting termékeket a világítási rendszeréhez. Lásd az alábbi útmutatást.

ESZKÖZÖK HOZZÁADÁSA A TÁVIRÁNYÍTÓHOZ

Ha a távirányítót egy fényforrással együtt vásárolta meg (egy csomagban), akkor az eszközök már párosítva vannak. Ha a távirányítót külön vásárolta meg, kézzel kell elvégeznie a párosítást a fényforrásokkal. További fényforrások hozzáadásához ismétlje meg a következő lépéseket:

1. Győződjön meg arról, hogy a fényforrás be van szerelve, valamint a tápellátás be van kapcsolva.
2. Tartsa közel (5 cm-es távolságon belül) a távirányítót a hozzáadni kívánt fényforráshoz.

3. Nyomja meg és tartsa nyomva legalább 10 másodpercig a párosítás  gombot. A távirányítón folyamatosan világítani kezd a piros jelzőfény. A fényforrás fényereje csökkenni kezd, és egyszer villan. Ez jelzi, hogy a párosítás sikerült.
1 távirányítóval legfeljebb 10 fényforrás párosítható. Fontos, hogy a párosításokat egyenként kell végrehajtani. Ha a fényforrások közel vannak egymáshoz, a főkapcsolóval kapcsolja ki azokat, amelyek párosítását már elvégezte.

ESZKÖZÖK ELTÁVOLÍTÁSA A TÁVIRÁNYÍTÓRÓL

1. Győződjön meg arról, hogy ki van kapcsolva a tápellátás annál a fényforrásnál, amelyet le szeretne választani a TRÅDFRI távirányítóról.
2. Tartsa közel (5 cm-es távolságon belül) a távirányítót az eltávolítani kívánt fényforráshoz.
3. Nyomja meg és tartsa nyomva legalább 10 másodpercig a párosítás  gombot. A távirányítón folyamatosan világítani kezd a piros jelzőfény. A fényforrás fényereje csökkenni kezd, és kétszer villan. Ez jelzi, hogy a párosítás megszüntetése sikerült.

AZ ESZKÖZÖK GYÁRI BEÁLLÍTÁSAINAK VISSZAÁLLÍTÁSA

Fényforrások:

6-szor kapcsolja be és ki az eszközt a főkapcsolóval.

Távirányító:

Nyomja meg 4-szer a párosítás  gombot 5 másodpercen belül.

SZINKRONIZÁLÁS

Ha a fényforrások szinkronizáltsága megszűnik, nyomja meg és tartsa nyomva a BE/KI  gombot legalább 3 másodpercig, hogy visszaállítsa a fényforrás alapbeállításait (100%-os fényerő, 2700 K).

ELEMCSERE

A távirányító elemeinek élettartama rendszeres és rendeltetésszerű használat mellett kb. 2 év. Amikor szükségessé válik az elemcsere, a piros LED-jelzőfény villogni kezd, ha megnyomja a távirányító valamelyik gombját. Nyissa ki az elemtartó fedelét, vegye ki az elemet, és helyezzen be egy új CR2032 elemet.

VIGYÁZAT!

Robbanásveszélyt okoz, ha nem megfelelő típusú elemet helyez be. A használt elemek kidobásakor kövesse a vonatkozó utasításokat.

FONTOS!

A távirányító csak beltérben használható, 0 °C és 40 °C közötti hőmérsékleten. A távirányítót ne tegye ki közvetlen napfény hatásának és ne hagyja hőforrás közelében, mert túlmelegedhet. A távirányítót ne használja nedves, páras vagy túl poros környezetben, mert ez károsodást okozhat. A távirányító és a vevőegység közötti hatótávolság nyílt térben érvényes. Az épületekben található különböző anyagok és az egységek elhelyezése befolyásolhatja a vezeték nélküli kapcsolat hatótávolságát.

A TÁVIRÁNYÍTÓ TISZTÍTÁSA

A távirányító tisztításához enyhe mosószeres vízzel megnedvesített puha törülőruhát használjon. Egy másik puha, száraz törülőruhával törölje szárazra.

MEGJEGYZÉS

Soha ne használjon súroló hatású tisztítószeret vagy oldószereket, mert ez károsíthatja a terméket.

MŰSZAKI ADATOK

Típus: E1524 TRÅDFRI távirányító

Bemenet: 3 V-os CR2032 elem

Hatótávolság: 10 m nyílt térben

Csak beltéri használatra

Működési frekvencia: 2405–2480 Mhz

Kimeneti teljesítmény: 14 dBm





Az áthúzott, kerek szemetest ábrázoló szimbólum azt jelzi, hogy a terméket a háztartási hulladéktól különválasztva kell elhelyezni. A terméket a helyi szabályozásnak megfelelően, újrahasznosítás céljából a megfelelő helyen kell leadni. Azzal, hogy az így jelölt termékeket a háztartási hulladéktól különválasztod, segítesz csökkenteni a hulladékégetőkbe kerülő vagy a földben elhelyezett szemét mennyiségét, ezzel minimalizárod az egészségre és a környezetre ártalmas lehetséges negatív hatásokat. További információért kérjük, lépj kapcsolatba a legközelebbi IKEA áruházal!

FUNKCJE PILOTA

 WŁ./WYŁ.: Naciskanie skutkuje włączaniem i wyłączeniem źródła światła.

Aby zsynchronizować źródła światła, wciśnij i przytrzymaj przez co najmniej 3 sekundy.

 PRZYĆMIENIE : Wciskanie na krótką chwilę skutkuje krokowym regulowaniem przyćmienia. Aby dokonać płynnej regulacji, wciśnij i przytrzymaj.

 Wciskanie skutkuje przełączaniem spektrum bieli, barw lub konfiguracji.

 POWIĄZANIE: Przycisk ten pozwala na dodawanie do systemu produktów oświetleniowych IKEA Smart. Zob. instrukcje poniżej.

DODAWANIE URZĄDZEŃ DO PILOTA

Pilot dołączony do źródła światła (kupiony w tym samym opakowaniu) jest już z nim powiązany. Jeżeli pilota zakupiono osobno, trzeba go własnoręcznie powiązać ze źródłem światła.

Kolejne źródła światła dodaje się poprzez powtarzanie poniższej procedury.

1. Dopilnuj, żeby źródło światła było zainstalowane oraz aby jego włącznik był ustawiony w pozycji włączenia.
2. Zbliż pilota do dodawanego źródła światła, na odległość nie większą niż 5 cm.
3. Wciśnij przycisk powiązania  i przytrzymaj go przez co najmniej 10 sekund. Czerwona kontrolka na pilocie zacznie świecić światłem ciągłym. Dodawane źródło światła stopniowo zgaśnie, po czym jednokrotnie

zamigocze, co zasygnalizuje pomyślne powiązanie z pilotem.

Z pojedynczym pilotem powiązać można maksymalnie 10 źródeł światła.

Pamiętaj, aby poszczególne źródła światła dodawać jedno po drugim. Jeżeli źródła światła znajdują się blisko siebie, sukcesywnie odłączaj od zasilania te już powiązane.

KASOWANIE URZĄDZEŃ Z PILOTA

1. Dopilnuj, żeby włącznik źródła światła, którego powiązanie z pilotem TRÅDFRI chcesz anulować, był ustawiony w pozycji włączenia.
2. Zbliż pilota do kasowanego źródła światła, na odległość nie większą niż 5 cm.
3. Wciśnij przycisk powiązania  i przytrzymaj go przez co najmniej 10 sekund. Czerwona kontrolka na pilocie zacznie świecić światłem ciągłym. Kasowane źródło światła stopniowo zgaśnie, po czym dwukrotnie zamigocze, co zasygnalizuje pomyślne anulowanie powiązania z pilotem.

PRZYWRACANIE USTAWIEŃ FABRYCZNYCH URZĄDZEŃ**W przypadku źródła światła:**

Sześciokrotnie przestaw włącznik.

W przypadku pilota:

Naciśnij przycisk powiązania  czterokrotnie w ciągu 5 sekund.

SYNCHRONIZACJA

Jeżeli źródło światła utraciło synchronizację, wciśnij przycisk WŁ./WYŁ.  i przytrzymaj go przez co najmniej 3 sekundy, aby przywrócić domyślne ustawienie źródła światła (100% jasności, 2700 K).

WYMIANA BATERII

W pilocie używanym regularnie i w sposób zgodny z przeznaczeniem baterie wystarczają na około 2 lata. Gdy konieczna jest wymiana baterii, za każdym naciśnięciem przycisku na pilocie migocze czerwona kontrolka.

W takim wypadku otwórz pokrywę przegrody baterii i zastąp wyczerpaną baterię nowym egzemplarzem CR2032.

PRZESTROGA!

Założenie baterii niewłaściwego typu grozi wybuchem. Zużyte baterie należy usuwać w sposób zgodny z treścią instrukcji.

WAŻNE!

Pilot jest przeznaczony wyłącznie do użytku w pomieszczeniach, w temperaturach z zakresu od 0 do +40°C.

Pilota nie należy pozostawiać w miejscach bezpośrednio nasłonecznionych ani w pobliżu źródeł ciepła, ponieważ mogłyby to doprowadzić do jego przegrzania.

Pilota należy chronić przed wilgocią i pyłem, ponieważ w nadmiernym natężeniu czynniki te mogą spowodować uszkodzenie.

Zasięg – odległość między pilotem i odbiornikiem – zmierzono w powietrzu, bez przeszkód.

Różnego rodzaju materiały budowlane i sposoby rozmieszczenia urządzeń mogą przy tym wpływać na zasięg bezprzewodowej łączności.

INSTRUKCJE DOTYCZĄCE PIELĘGNACJI

Aby oczyścić pilota, wytrzyj go miękką szmatką zwilżoną

niewielką ilością łagodnego detergentu. Następnie wytrzyj do sucha inną, suchą szmatką.

UWAGA!

Pod żadnym pozorem nie używaj ściernych środków czyszczących ani rozpuszczalników chemicznych; tego rodzaju substancje mogłyby uszkodzić produkt.

PARAMETRY TECHNICZNE

Typ: pilot E1524 TRÅDFRI

Zasilanie: 3 V z baterii CR2032

Zasięg: 10 m w powietrzu

do użytku wyłącznie w pomieszczeniach

Częstotliwość pracy: 2405–2480 MHz

Moc wyjściowa: 14 dBm



Przekreślony symbol kosza na odpady oznacza, że oznaczony produkt nie może być wyrzucany wraz ze zmieszanyimi odpadami komunalnymi z gospodarstwa domowego. Zużyty sprzęt elektryczny i elektroniczny należy przekazać do przetwarzania i recyklingu zgodnie z obowiązującymi w danym kraju przepisami ochrony środowiska dotyczącymi gospodarowania odpadami. Selektywna zbiórka odpadów m.in. z gospodarstw domowych przyczynia się do zmniejszenia ilości odpadów przekazanych na składowiska lub do spalarni oraz ograniczenia ich potencjalnego negatywnego wpływu na zdrowie ludzi i środowisko. Aby uzyskać więcej informacji, skontaktuj się z najbliższym sklepem IKEA.

